

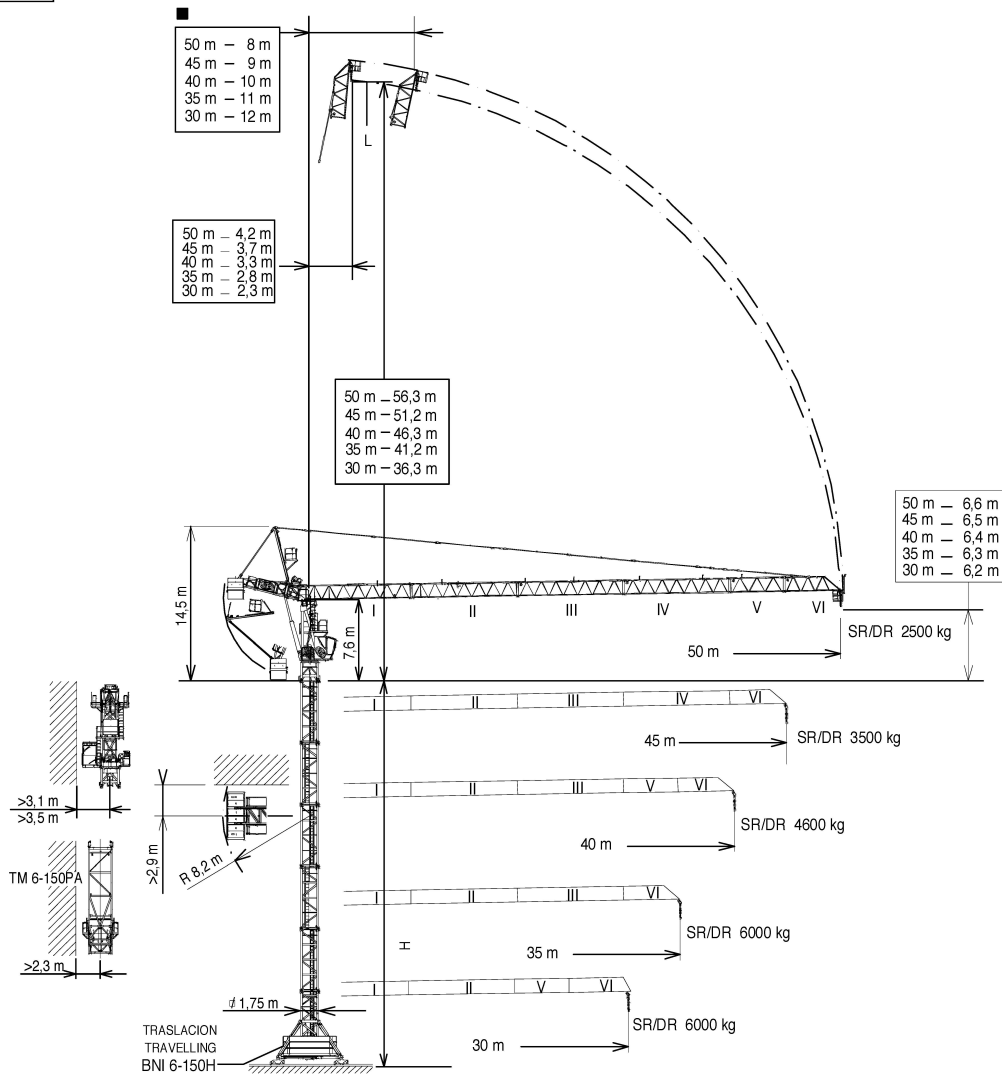

EN 14439
C25

UNE-EN-ISO 9001



H =

Máxima altura de torre sin arriostrar (m).
Maximum tower height without fastening (m).
Hauteur maximale de tour sans ancrage (m).
Максимальная высота башни без крепления (м).
Desteksiz maksimum kule yüksekliği (m).
أقصى ارتفاع للبرج دون ربط (م)

* Tramo pluma / Jib section / Tronçon de flèche / Секция стрелы / Bom bölümü / أجزاء الذراع
** Punta de pluma / Jib end / Pointe de flèche / Конец стрелы / Bom ucu / مقدمة الذراع

*Tramo pluma I / Jib section I ----- 208.40.000
*Tramo pluma II / Jib section II ----- 208.41.000
*Tramo pluma III / Jib section III --- 208.42.000
*Tramo pluma IV / Jib section IV --- 208.43.000
*Tramo pluma V / Jib section V --- 208.44.200
*Tramo pluma VI / Jib section VI --- 208.45.700
**Punta pluma/Jib end ----- 208.45.000

TM 6-150PA -----161.35.500
T3-150-----161.32.000
T6-150-----161.31.000
TD6-150 -----161.31.700
T12-150 ----- 161.31.500
AN 150 -----161.21.000
BNI 6-150 -----161.20.000
ABH 100 -----201.23.000

(H) TRASLACIÓN / TRAVELLING /

TRASLACION / ПЕРЕМЕЩЕНИЕ / RAY YÜRÜŞÜLÜ / متحركة

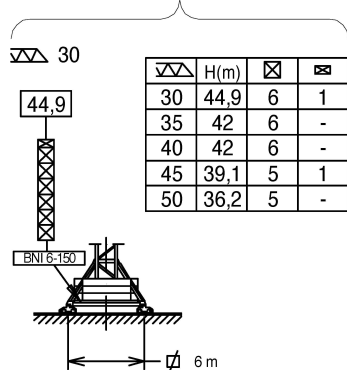

(H) ESTACIONARIA / STATIONARY /

STATIONAIRE / СТАЦИОНАРНОЕ СОСТОЯНИЕ / SABIT / ثابتة

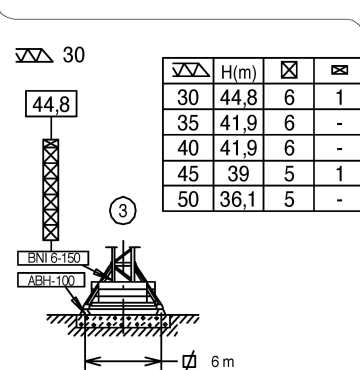
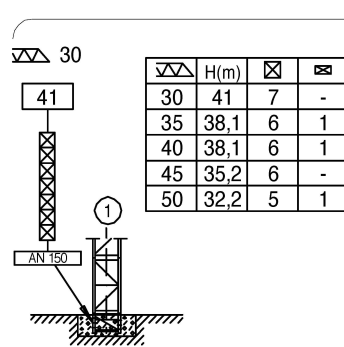

☒ T3-150
☒ T6-150
☒ TD6-150
☒ T12-150



Fecha / Date: 10/06/2019



FEM 1005 - C25



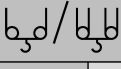





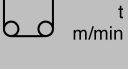
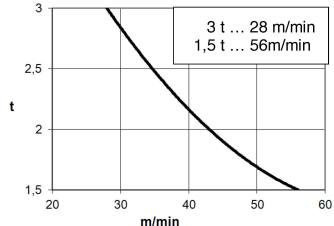
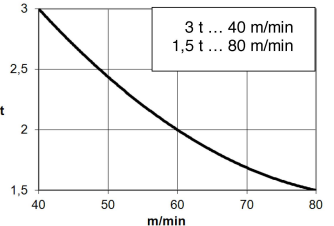
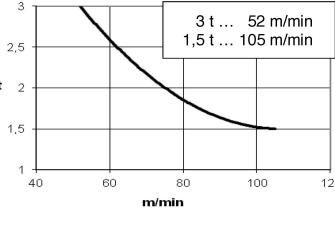
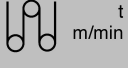
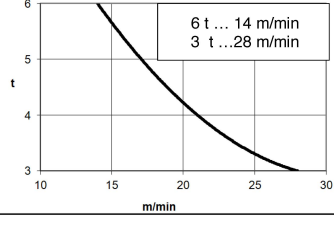
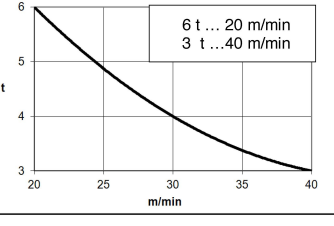
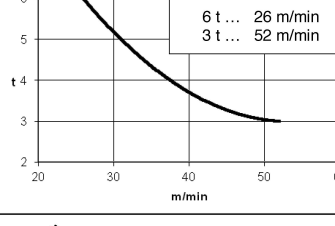

Reservado el derecho a modificaciones sin previo aviso. Declinamos toda responsabilidad derivada de la información proporcionada / Subject to modification, without previous warning. This information is supplied without liability / L'entreprise se réserve le droit de procéder à des modifications sans préavis. Nous déclinons toute responsabilité quant aux informations fournies / Мы оставляем за собой право на внесение изменений без предварительного уведомления. Мы снимаем с себя любую ответственность в отношении предоставленной информации / Önceden bildirilmeksizin değiştirilme hakkı saklıdır. Verilen bilgiler için hiçbir sorumluluk kabul etmemekteyiz
حقوق التغيير محفوظة دون إشعار مسبق. دون أدنى مسؤولية عن المعلومات المقدمة

 SR/DR (kg)		Cargas máximas / Maximum loads / Charges maximales / Максимальные нагрузки / Maksimum yük / أقصى حمولة SR/DR - 3000/6000 kg					
 [m]	3000/6000 kg @ ... (m)	Alcance del gancho [m] / Hook reach [m] / Portée du crochet (m) / Радиус действия крюка (m) / Kancanın yüksekliği (m) / مدى الخطاف (m)					
		25	30	35	40	45	50
50 m	47,4/28,6	3000/6000	3000/5685	3000/4725	3000/3965	3000/3310	2500
45 m	45,0/31,5	3000/6000	3000/6000	3000/5310	3000/4470	3000/3500	—
40 m	40,0/34,1	3000/6000	3000/6000	3000/5815	3000/4600	—	—
35 m	35,0	3000/6000	3000/6000	3000/6000	—	—	—
30 m	30,0	3000/6000	3000/6000	—	—	—	—

CARACTERISTICAS DE MECANISMOS / MECHANISMS FEATURES / CARACTÉRISTIQUES DES

MÉCANISMES / ХАРАКТЕРИСТИКИ МЕХАНИЗМОВ / MEKANİZMALARIN ÖZELLİKLERİ / الخصائص الآلية

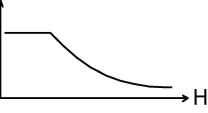



*opcional *optional *en option *опция *opsiyonel *اختياري				
	EC2556VF 18,4 kW	*EC3380VF 24,2 kW	EC40105VF 29,4 kW	
				
				
				$H \leq \begin{matrix} \text{SR} & 452 \text{ m} \\ \text{DR} & 226 \text{ m} \end{matrix}$
				 400V 50Hz
TG2020VF 2x7,3 kW	OG1108VF 2x4 kW	EPH2020VF 15 kW	TH1506 11 kW	$P_{TOTAL} (EC2556VF + OG1108VF + EPH2020VF) = 41,4 \text{ kW}$ $P_{TOTAL} (*EC3380VF + OG1108VF + EPH2020VF) = *47,2 \text{ kW}$
0...20 m/min	0... 0,8 r/min sl/min	2 min	0,6 m/min	  

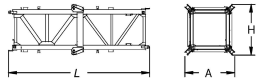
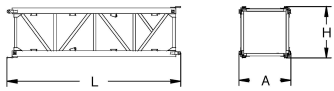
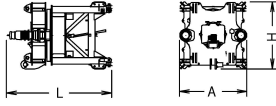
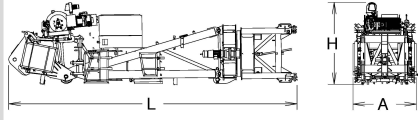
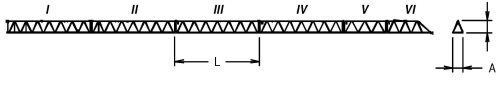
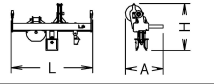
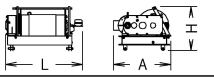
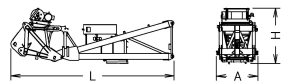
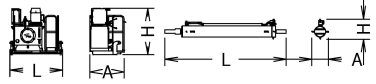
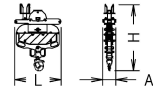

Fecha / Date: 10/06/2019

 FEM 1005 - C25

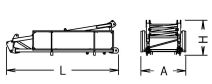
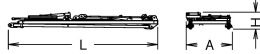
Reservado el derecho a modificaciones sin previo aviso. Declinamos toda responsabilidad derivada de la información proporcionada / Subject to modification, without previous warning. This information is supplied without liability / L'entreprise se réserve le droit de procéder à des modifications sans préavis. Nous déclinons toute responsabilité quant aux informations fournies / Мы оставляем за собой право на внесение изменений без предварительного уведомления. Мы снимаем с себя любую ответственность в отношении предоставленной информации / Önceden bildirilmeksizin değiştirilme hakkı saklıdır. Verilen bilgiler için hiçbir sorumluluk kabul etmemekteyiz / حقوق التغيير محفوظة دون إشعار مسبق. دون أدنى مسؤولية عن المعلومات المقدمة

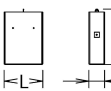
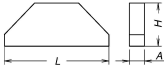
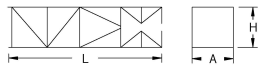
DENOMINACIÓN / DENOMINATION / DÉSIGNATION / НАЗВАНИЕ / AÇIKLAMA / اسم	L [m]	A [m]	H [m]	P / W [kg]		
Torre inferior / Lower tower / Tour inférieure / Нижняя башня Alt kule / البرج السفلي TI-6-150						
Torre / Tower / Tour Башня / Kule / برج T6-150 TD6-150 TT6-150 T3-150 T12-150		6,175 6,175 6,175 3,265 12,000	2,190 1,870 1,870 1,870 1,870	2,190 1,870 1,870 1,870 1,870	3.535 2.760 2.930 2.760 1.550 5.180	
Torre asiento pista + base punta de torre + orientación Slewing table + tower head base + slewing mechanism Tour pivot + base du porte-flèche + mécanisme d'orientation Сиденье площадки + основание верхней секции башни + поворотный механизм Göbek +kule kafa bölümü tabanı+mekanizma / رج وحدة الدوران + قاعدة رأس البرج + آلية الدوران		3,265	2,100	2,040	5500	
Conjunto asiento pista, punta de torre, orientación y elevación Slewing table assembly, tower head, slewing and hoisting mechanism Groupe pivot + porte-flèche + mécanisme d'orientation + de levage Сиденье площадки + верхняя секция башни + поворотный механизм + подъемный механизм Göbek +kulenin kafa bölümü+mekanizma+vinç kulesi مجموعة وحدة الدوران + رأس البرج + آلية الدوران + آلية الرفع		9,710	2,100	2,510	12100	
Tramo de pluma Jib section Tronçon de flèche Секция стрелы Vom bölümü أجزاء الذراع		[I] [II] [III] [IV] [V] [VI]	10,265 10,165 10,160 10,160 5,270 5,636	1,355 1,215 1,215 1,205 1,205 1,230	1,485 1,485 1,465 1,465 1,465 1,580	1265 970 836 745 370 435
Punta de pluma / Jib end / Pointe de flèche / Конец стрелы / Vom ucu / مقدمة الذراع		1,185	0,550	0,685	112	
Mecanismo elevación carga / Hoisting mechanism / mécanisme de levage/ подъемный механизм / Vinç kulesi / آلية الرفع		1,430	1,060	0,800	810	
Punta de torre + Elevación carga / Tower head + hoisting mechanism Porte-flèche + mécanisme de levage / Верхняя секция башни + подъемный механизм Kulenin kafa bölümü + Vinç kulesi / رأس البرج + آلية الرفع		7,200	1,850	2,485	6600	
Elevación pluma con plataforma / Luffing mech + platform / Relevage de flèche + plateforme + Подъем стрелы + Платформа + Yük kaldırma ve indirme + Platform / رافع الذراع + كابينة / Cilindro hidráulico / Hydraulic cylinder / Cylindre hydraulique /		1,685 3,865	1,100 0,520	1,465 0,650	740 1750	
Polipasto / Hook assembly / Palan / Полиспаст / Kanca takımı / ككرة / Gancho / Hook		0,835	0,235	1,175	220	
Tirante sostén pluma / Jib support tie / Tirant de fleche / Растяжка поддержки стрелы / Kol destek bağları / مشد دعامة الذراع		6,305	0,360	0,370	1200	
Contrapluma con plataformas + Soporte contrapeso / Counterjib with platforms + Counterweight support Contre-flèche avec plateformes / Противовесная консоль с платформами / Platformlu kuçruk / الذراع المقابل مع المنصة		5,260	2,100	1,580	2460	
Parte superior Top part		5,740	1,760	0,680	770	
Plataforma y cabina / Platform and cabin / Plateforme et cabine Платформа и кабина / Platform ve kabin / منصة وكابينة		4,150	2,100	2,500	1200	
Contrapeso / Counterweight / Contrepoids / Противовес / Denge ağırlığı / اوزان معاكسة		1,486 1,486 1,486	0,600 0,600 0,600	2,125 1,750 0,905	4100 3500 1650	
Lastre / Ballast / Lest / Балласт / Alt ağırlık taşları / ثقل		3,800	0,580	1,500	6000	
Estructura torre de montaje / Jacking cage structure / Structure de tour de montage / Структура монтажной башни / Kaldırma kafesi yapısı هيكل برج التركيب		10,320	2,420	2,310	3500	



Fecha / Date: 10/06/2019

Reservado el derecho a modificaciones sin previo aviso. Declinamos toda responsabilidad derivada de la información proporcionada / Subject to modification, without previous warning. This information is supplied without liability / L'entreprise se réserve le droit de procéder à des modifications sans préavis. Nous déclinons toute responsabilité quant aux informations fournies / Мы оставляем за собой право на внесение изменений без предварительного уведомления. Мы снимаем с себя любую ответственность в отношении предоставленной информации / Önceden bildirilmeksizin değiştirilme hakkı saklıdır. Verilen bilgiler için hiçbir sorumluluk kabul etmemekteyiz
حقوق التغيير محفوظة دون إشعار مسبق. دون أدنى مسؤولية عن المعلومات المقدمة

FEM 1005 - C25

T	H					H	T		
1	6,2	T 6-150				T 3-150	2,91	3,3	1
2	12					T 6-150	5,82	9,1	2
3	17,8							14,9	3
4	23,7							20,7	4
5	27,6	TL20/TX150			29,5			26,5	5
6	33,2	TL20 -5,6			33,4			30,5	6
7	38,8	TS20 -5,6A			39			36,1	7
8	44,4	TSR20 -5,6A	TS20 -5,6		44,6			41,7	8
9	50	TSR20 -5,6			50,2			47,3	9
10	55,6	TSR20 -5,6			55,8			52,9	10
					61,4			58,5	11
								64,3	12

ASR 20 50 m ASR 20 35 m ASR 20 30 m ASR 20 40 - 45 m

ASR 20: 160.21.200
 T3-150: 161.32.000
 T6-150: 161.31.000
 TL20/TX50: 161.36.000
 TL20-5,6: 204.31.400
 TS20-5,6A: 204.31.500
 TS20-5,6: 204.31.200
 TSR20-5,6A: 204.31.300
 TSR20-5,6: 204.31.000

T: Torre / Tower / Tour / Башни / Kuleler / أبراج
 H: Altura / Height / Hauteur / Высота / Yükseklik / ارتفاع

i Otras configuraciones de torre / Other tower configuration / Autres configurations / Прочие конфигурации / Diğer konfigürasyonlar / مكونات أخرى

Transporte / Transport / Transport / Транспортировка / Taşıma / نقل

50 m.

H

H=32,2 + AND150

6x

6x HIGH CUBE 40'

TREPADO / CLIMBING / TÉLESCOPAGE / ЛЕСТНИЦА / TIRMANMA / التسلق

J168HPA

2,5 x 2,25

1,75m T6-150

h H

H < 100 m

D R P

T6-150T

h _{max} : T6150T + 4xT6-150	
h (m)	29,1
D (m)	12 - 14
P (KN)	775 715
Rmax (KN)	150 303

T6-150T: 161.32.500

i Trepado interno / Internal climbing. / Télescopage intérieur / Внутренняя лестница / Bina içi tırmanma / التسلق الداخلي

Viento fuera de servicio / Out of service wind / Vitesse du vent hors service / Ветровая нагрузка в покое / Rüzgar devre dışı / الريح خارج الخدمة

i Consultar / Consult / Nous consulter / Консультируйтесь / Danışınız / الرجوع إلى

En servicio / In service / En service / В работе / Devrede / في الخدمة

Fuera de servicio / Out of service / Hors service / В покое / Devre dışı / خارج الخدمة



LOC & MAT

GSM : +33(0)6 11 16 84 14

E-mail : contact@locetmat.com
 Web Site : www.locetmat.com

Tél : +33(0)4 68 92 50 92

Reservado el derecho a modificaciones sin previo aviso. Declinamos toda responsabilidad derivada de la información proporcionada / Subject to modification, without previous warning. This information is supplied without liability / L'entreprise se réserve le droit de procéder à des modifications sans préavis. Nous déclinons toute responsabilité quant aux informations fournies / Мы оставляем за собой право на внесение изменений без предварительного уведомления. Мы снимаем с себя любую ответственность в отношении предоставленной информации / Önceden bildirilmeksizin değiştirilme hakkı saklıdır. Verilen bilgiler için hiçbir sorumluluk kabul etmemekteyiz /

حقوق التغيير محفوظة دون إشعار مسبق. دون أدنى مسؤولية عن المعلومات المقدمة